

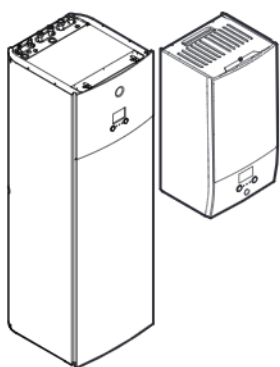

Eksplotavimo vadovas

Daikin Altherma – žemos temperatūros paskirstymo įrenginys



EBBH04+08DA
EBBX04+08DA

EHVH04S18DA
EHVH04S23DA
EHVH08S18DA
EHVH08S23DA
EHVX04S18DA
EHVX04S23DA
EHVX08S18DA
EHVX08S23DA

Eksplotavimo vadovas
Daikin Altherma – žemos temperatūros paskirstymo įrenginys

Lietuvių

Turinys

1	Apie šį dokumentą	2
2	Apie sistemą	2
2.1	Įprasto sistemos maketo komponentai	3
3	Eksploatavimas	3
3.1	Vartotojo sąsaja: apžvalga	3
3.2	Galimi ekranai: apžvalga	3
3.2.1	Pagrindinis ekranas	4
3.2.2	Pagrindinio meniu ekranas	4
3.2.3	Nuostačių ekranas	5
3.2.4	Išsamus ekranas su reikšmėmis	5
3.3	Erdvės šildymo/aušinimo valdymas	5
3.3.1	Erdvės režimo nustatymas	5
3.3.2	Pageidaujamos patalpos temperatūros keitimas	6
3.3.3	Pageidaujamos ištekiančio vandens temperatūros keitimas	6
3.4	Buitinio karšto vandens valdymas	6
3.4.1	Pašildymo režimas	6
3.4.2	Planinis režimas	6
3.4.3	Planinis + pašildymo režimas	6
3.4.4	DHW galingojo režimo naudojimas	7
3.5	Pažangesnis naudojimas	7
3.6	Plano ekranas: pavyzdys	7
3.7	Meniu struktūra: vartotojo nustatymų apžvalga	9
3.8	Montuotojo nustatymai: montuotojo pildomos lentelės	10
3.8.1	Sąrankos vediklis	10
3.8.2	Nustatymų meniu	10
4	Energijos taupymo patarimai	10
5	Techninė priežiūra ir tvarkymas	10
5.1	Apžvalga: techninė priežiūra ir tvarkymas	10
5.2	Kontaktinio/pagalbos tarnybos numerio radimas	11
6	Trikčių šalinimas	11
6.1	Pagalbos teksto iškvietimas gedimo atveju	11
6.2	Požymis: jaučiate, kad kambaryje per šalta (karšta)	11
6.3	Požymis: iš čiaupo teka per šaltas vanduo	11
6.4	Požymis: šiluminio siurblio gedimas	11
6.5	Simptomas: paruošta naudoti sistema gurguliuoja	12
7	Išmetimas	12
8	Žodynas	12

1 Apie šį dokumentą

Dėkojame, kad įsigijote šį produktą. Prašome:

- Atidžiai perskaityti dokumentaciją prieš naudojantis vartotojo sąsaja, kad viskas veiktų tinkamai.
- Paprašyti montuotojo informuoti apie nustatymus, kuriuos jis naudojo konfigūruodamas sistemą. Patikrinti, ar montuotojas užpildė nustatymų lenteles. Jei ne, paprašykite jas užpildyti.
- Saugokite dokumentaciją, kad galėtumėte pasinaudoti vėliau.

Tikslinė auditorija

Galutiniai naudotojai

Dokumentacijos rinkinys

Šis dokumentas yra dokumentacijos rinkinio dalis. Toliau apibūdinama viso rinkinio sandara:

Bendrosios atsargumo priemonės:

- Saugos instrukcijos, kurias turite perskaityti prieš naudodami sistemą
- Formatas: popierinis (patalpose naudojamo įrenginio dėžėje)

Eksploatavimo vadovas:

- Trumpas bazinio naudojimo vadovas
- Formatas: popierinis (patalpose naudojamo įrenginio dėžėje)

Vartotojo informacinis vadovas:

- Išsamios bazinio ir pažangesnio naudojimo instrukcijos ir papildoma informacija
- Formatas: Skaitmeniniai failai svetainėje <http://www.daikineurope.com/support-and-manuals/product-information/>

Naujausių pateiktos dokumentacijos redakcijų galite rasti regioninėje Daikin interneto svetainėje arba kreipkitės į savo montuotoją.

Originali dokumentacija parašyta anglų kalba. Visos kitos kalbos – vertimai.

Numeriai

Elementų numeriai (pavyzdžiui: **[4.3]**) padės susiorientuoti vartotojo sąsajos meniu struktūroje.

1	Kaip įjungti naršymo kelią: pagrindiniame ekrane arba pagrindinio meniu ekrane paspauskite pagalbos mygtuką. Ekranu viršutiniame kairiajame kampe atsiras naršymo kelias.	?
2	Kaip išjungti naršymo kelią: dar kartą paspauskite pagalbos mygtuką.	?

Šiame dokumente taip pat naudojami šie elementų numeriai.
Pavyzdys:

1	Eikite į [4.3] : Patalpų šildymas / vėsinimas > Veikimo diapazonas.	
---	--	--

Tai reiškia:

1	Pradėkite nuo pagrindinio ekrano ir sukdami kairįjį reguliatorių eikite į Patalpų šildymas / vėsinimas.	
2	Paspaudę kairįjį reguliatorių įeikite į submeniu.	
3	Sukdami kairįjį reguliatorių eikite į Veikimo diapazonas.	
4	Paspaudę kairįjį reguliatorių įeikite į submeniu.	

2 Apie sistemą

Sistemos funkcijos priklauso nuo maketo:

- erdvės šildymas;
- erdvės aušinimas (jei sumontuotas šildymo/aušinimo šiluminio siurblio modelis);
- Buitinio karšto vandens gamyba (jeigu sumontuotas BKV katilas)

2.1 Įprasto sistemos maketo komponentai

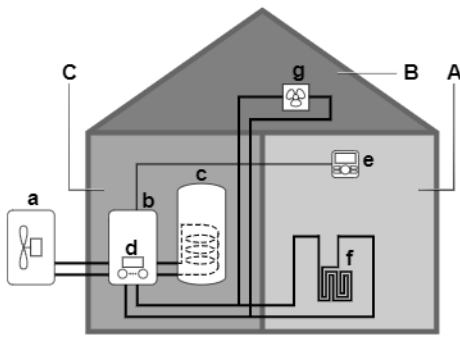

- A Pagrindinė zona. **Pavyzdys:** svetainė.
- B Papildoma zona. **Pavyzdys:** miegamasis.
- C Technikos patalpa. **Pavyzdys:** garažas.
- a Lauke naudojamo įrenginio šiluminis siurblys
- b Patalpose naudojamo įrenginio šiluminis siurblys
- c Buitinio karšto vandens (BKV) katilas
- d Patalpose naudojamo įrenginio vartotojo sąsaja
- e Vartotojo sąsaja naudojama kaip patalpos termostatas
- f Grindinis šildymas
- g Radiatoriai, šiluminio siurblio konvektoriai arba ventiliatoriaus spiralės



INFORMACIJA

Patalpose naudojamą įrenginį ir buitinio karšto vandens katilą (jei sumontuotas) galima atskirti arba integruoti. Tai priklauso nuo patalpose naudojamo įrenginio tipo.

3 Eksploatavimas

3.1 Vartotojo sąsaja: apžvalga

Vartotojo sąsają sudaro šie komponentai:

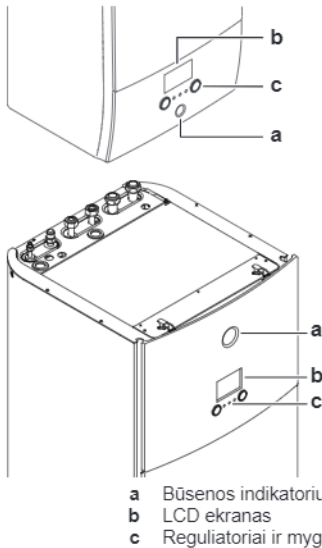

- a Būsenos indikatorius
- b LCD ekranas
- c Regulatoriai ir mygtukai

Būsenos indikatorius

Būsenos indikatoriaus LED diodai įsižiebia arba mirksi, rodydami įrenginio veikimo režimą.

LED diodas	Režimas	Aprašas
Mirksi mėlynai	Parengtis	Įrenginys neveikia.
Pastoviai šviečia mėlynai	Eksploatavimas	Įrenginys veikia.

LED diodas	Režimas	Aprašas
Mirksi raudonai	Gedimas	Įvyko gedimas. Išsamiau žr. 11. puslapyje "6.1 Pagalbos teksto iškvietimas gedimo atveju".

LCD ekranas

LCD ekranas turi miego funkciją. Praėjus tam tikram laikui neveikos su vartotojo sąsaja ekranas patamsėja. Paspaudus bet kokį mygtuką ar pasukus bet kokį diską, ekranas atsibunda. Neveikios laikas skiriasi priklausomai nuo vartotojo teisių lygio:

- Vartotojas arba Patyręs vartotojas: 15 min.
- Montuotojas: 1 val.

Regulatoriai ir mygtukai

Regulatoriai ir mygtukai naudojami:

- Naršyti po LCD ekrano langus, meniu ir nuostatas
- Reikšmės nustatyti

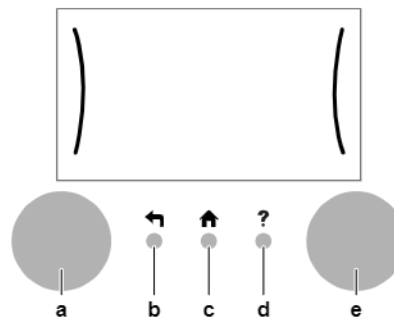

Eil. Nr.	Aprašas
a Kairysis diskas	Kai galima naudoti kairįjį reguliatorių, LCD ekrane rodomas lankas kairėje pusėje. <ul style="list-style-type: none"> • : pasukite, tada paspauskite kairįjį reguliatorių. Naršoma po meniu struktūrą. • : pasukite kairįjį reguliatorių. Pasirenkamas meniu elementas. • : paspauskite kairįjį reguliatorių. Patvirtinamas pasirinkimas arba pereinama į submeniu.
b Mygtukas Atgal	: paspaudus pereinama 1 veiksmu atgal meniu struktūroje.
c Pagrindinio ekrano mygtukas	: paspaudus grįžtama į pagrindinį ekraną.
d Pagalbos mygtukas	: paspaudus parodomas pagalbos tekstas, susijęs su esamu puslapiu (jei yra).
e Dešinysis diskas	Kai galima naudoti dešinįjį reguliatorių, LCD ekrane rodomas lankas dešinėje pusėje. <ul style="list-style-type: none"> • : pasukite, tada paspauskite dešinįjį reguliatorių. Pakeičiamas reikšmė arba nuostata, rodoma dešinėje ekrano pusėje. • : pasukite dešinįjį reguliatorių. Naršoma po galimas reikšmes ir nuostatas. • : paspauskite dešinįjį reguliatorių. Patvirtinamas pasirinkimas ir pereinama prie kito meniu elemento.

3.2 Galimi ekranai: apžvalga

Dažniausi ekranai yra šie:

3 Eksploatavimas

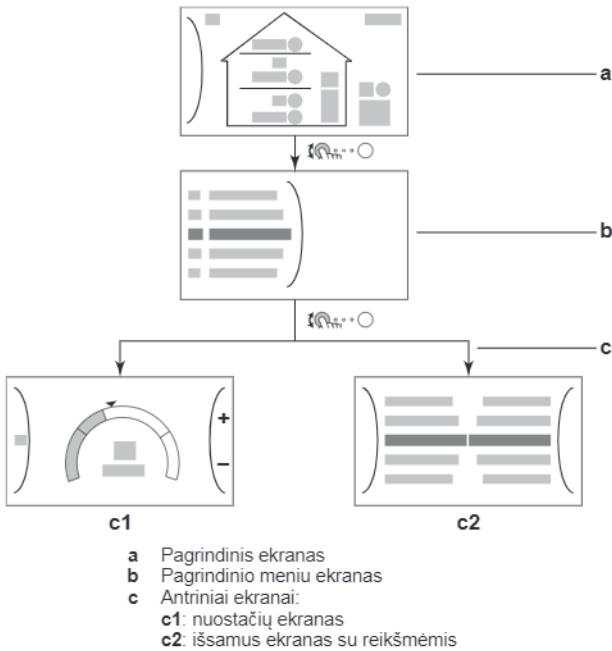

3.2.1 Pagrindinis ekranas

Paspaudus mygtuką grįžtama atgal į pagrindinį ekraną. Pamatysite įrenginio konfigūracijos ir patalpos bei nustatytų temperatūrų apžvalgą. Pagrindiniame ekrane matomi tik simboliai, taikytini jūsų konfigūracijai.

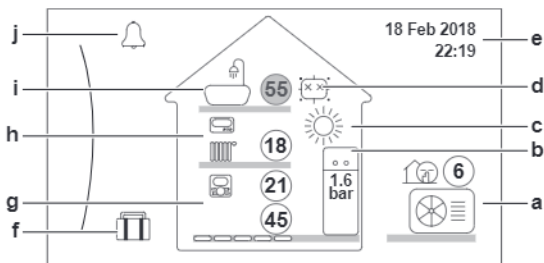

Galimi veiksmai ekrane	
	Eiti per pagrindinio meniu sąrašą.
	Pereiti į pagrindinio meniu ekraną.
	Ijungti/išjungti naršymo kelią.

Eil. Nr.	Aprašas
21/21	Temperatūros reikšmės rodomos apskritimuose. Jei apskritimas pilkas, atitinkamas režimas (pvz., erdvės šildymas) šiuo metu neveikia.
Lauke naudojama s įrenginys	a1 : lauko įrenginys
a2 a3	a2 : veikia tylusis režimas
a1	a3 Išmatuota aplinkos temperatūra

Eil. Nr.	Aprašas
Vidaus įrenginys / buitinio karšto vandens katilas	b1 Vidaus įrenginys: <ul style="list-style-type: none"> : ant grindų statomas vidaus įrenginys su integruotu katilu : ant sienos montuojamas vidaus įrenginys su atskiru katilu : ant sienos montuojamas vidaus įrenginys
	b2 Vandens slėgis
Erdvės režimas	c <ul style="list-style-type: none"> : vėsinimas : šildymas
Dezinfekcij a / galingasis	d <ul style="list-style-type: none"> : veikia dezinfekcijos režimas : veikia galingasis režimas
Data / laikas	e Esama data ir laikas
Atostogos	f : veikia atostogų režimas
Pagrindinė zona	g1 Šildymo įrenginio tipas: <ul style="list-style-type: none"> : Grindinis šildymas : Ventilatorinis konvektorius : Radiatorius
	g2 Ištekiančio vandens temperatūros nuostatis
	g3 Patalpos termostato tipas: <ul style="list-style-type: none"> : Daikin vartotojo sąsaja naudojama kaip patalpos termostatas : išorinis valdymas Paslėpta: valdymas pagal ištekiančio vandens temperatūrą
	g4 Išmatuota patalpos temperatūra
Papildoma zona	h1 Šildymo įrenginio tipas: <ul style="list-style-type: none"> : Grindinis šildymas : Ventilatorinis konvektorius : Radiatorius
	h2 Ištekiančio vandens temperatūros nuostatis
	h3 Patalpos termostato tipas: <ul style="list-style-type: none"> : išorinis valdymas Paslėpta: valdymas pagal ištekiančio vandens temperatūrą
Buitinis karštas vanduo	i1 : buitinis karštas vanduo
	i2 Išmatuota katilo temperatūra
Gedimas	j arba : įvyko gedimas Išsamiau žr. 11. puslapyje "6.1 Pagalbos teksto iškviatimas gedimo atveju".

3.2.2 Pagrindinio meniu ekranas

Pagrindiniame ekrane paspauskite , kad atsidarytų pagrindinio meniu ekranas. Iš pagrindinio meniu galima patekti į skirtingus nuostačių ekranus ir submeniu.



Galimi veiksmai ekrane	
	Eiti per sąrašą.
	Įeiti į submeniu.
	Įjungti/išjungti naršymo kelią.

Eil. Nr.	Aprašas
arba Gedimai	Apribojimas: Rodoma tik įvykus klaidai. Išsamiau žr. 11. puslapyje "6.1 Pagalbos teksto iškvietimas gedimo atveju".
Patalpa	Apribojimas: Rodoma, tik jei patalpos termostatas prijungtas prie vidaus įrenginio. Nustatoma patalpos temperatūra.
Pagrindinė zona	Rodomas atitinkamas jūsų pagrindinės zonos šildymo įrenginio tipo simbolis. Nustatoma pagrindinės zonos ištekančio vandens temperatūra.
Papildoma zona	Apribojimas: Rodoma, tik jei yra dvi ištekančio vandens temperatūros zonos. Rodomas atitinkamas jūsų papildomos zonos šildymo įrenginio tipo simbolis. Nustatoma papildomos zonos (jei ji yra) ištekančio vandens temperatūra.
Patalpų šildymas / vėsinimas	Rodomas atitinkamas jūsų įrenginio simbolis. Įrenginys perjungiamas į šildymo arba vėsinimo režimą. Tik šildančiuose modeliuose režimo pakeisti negalima.
Katilas	Apribojimas: Rodoma, tik jei yra buitinio karšto vandens katilas. Nustatoma buitinio karšto vandens katilo temperatūra.
Vartotojo nustatymai	Prieiga prie vartotojo nuostatų, pvz., atostogų režimo arba tyliojo režimo.
Informacija	Rodoma data ir informacija apie vidaus įrenginį.
Montuotojo nustatymai	Apribojimas: Tik montuotojui. Prieiga prie išplėstinių nuostatų.
Įdiegimas į eksploataciją	Apribojimas: Tik montuotojui. Atliekami bandymai ir techninė priežiūra.
Vartotojo profilis	Pakeičiamas aktyvaus vartotojo profilis.
Eksploatavimas	Įjungiamas arba išjungiamas šildymo/vėsinimo funkcija bei buitinio karšto vandens ruošas.

3.2.3 Nuostačių ekranas

Nuostačių ekranas rodomas ekranams, apibūdinantiems sistemos komponentus, kuriems būtina nuostačio reikšmė.

Pavyzdys:

- Patalpos temperatūros ekranas
- Pagrindinės zonos ekranas
- Papildomos zonos ekranas
- Katilo temperatūros ekranas

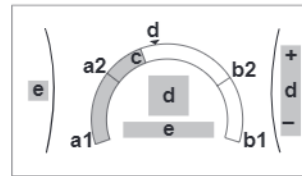

Galimi veiksmai ekrane	
	Eiti per submeniu sąrašą.
	Eiti į submeniu.
	Nustatyti ir automatiškai pritaikyti norimą temperatūrą.

Eil. Nr.	Aprašas	
Apatinė temperatūros riba	a1	Fiksuota įrenginio
	a2	Apribota montuotojo
Viršutinė temperatūros riba	b1	Fiksuota įrenginio
	b2	Apribota montuotojo
Esama temperatūra	c	Išmatuota įrenginio
Pageidaujam temperatūra	d	Sukti dešiniąjį reguliatorių norint padidinti/sumažinti.
Submeniu	e	Sukti arba paspausti kairįjį reguliatorių norint pereiti į submeniu.

3.2.4 Išsamus ekranas su reikšmėmis

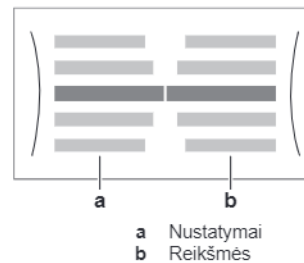

Galimi veiksmai ekrane	
	Eiti per nustatymų sąrašą.
	Pakeisti reikšmę.
	Pereiti prie kito nustatymo.
	Patvirtinti pakeitimus ir tęsti.

3.3 Erdvės šildymo/aušinimo valdymas

3.3.1 Erdvės režimo nustatymas

Apie erdvės režimus

Atsižvelgdami į šiluminio siurblio modelį, turite nurodyti sistemai, kurį erdvės režimą naudoti: šildymo ar aušinimo.

Jei ... sumontuotas šiluminio siurblio modelis	Tai...
Šildymas/aušinimas	Sistema gali pašildyti ir atvėsinti erdvę. Turite nurodyti sistemai, kurį erdvės režimą naudoti.
Tik šildymas	Sistema gali pašildyti erdvę, bet NEGALI jos atvėsinti. NETURITE nurodyti sistemai, kurį erdvės režimą naudoti.

Norėdami nurodyti sistemai, kurį erdvės režimą naudoti, galite:

3 Eksploatavimas

Galite...	Vieta
Patikrinti, kuris erdvės režimas šiuo metu naudojamas.	Pagrindinis ekranas
Nustatyti nuolatinį erdvės režimą.	Pagrindinis meniu
Apriboti automatinį perjungimą pagal mėnesinį planą.	

Erdvės režimo nustatymas

1	Eikite į [4.1]: Patalpų šildymas / vėsinimas > Veikimo režimas	
2	Pasirinkite vieną iš šių parinkčių: <ul style="list-style-type: none"> Šildymas: visada šildymo režimas Vėsinimas: visada vėsinimo režimas Automatinis: režimas keičiasi automatiškai, atsižvelgiant į lauko temperatūrą. Apribota pagal veikimo režimo planą. 	

Automatinio perjungimo pagal planą apribojimas

Sąlygos: nustatėte erdvės režimą į Automatinis.

1	Eikite į [4.2]: Patalpų šildymas / vėsinimas > Veikimo režimo grafikas.	
2	Pasirinkite mėnesį.	
3	Kiekvienam mėnesiui pasirinkite parinktį: <ul style="list-style-type: none"> Reversinis: neribojama Tik šildymas: ribojama Tik vėsinimas: ribojama 	
4	Patvirtinkite pakeitimus.	

3.3.2 Pageidaujamos patalpos temperatūros keitimas

Valdydami patalpos temperatūrą, galite patalpos temperatūros nuostačių ekrane nuskaityti ir nustatyti norimą patalpos temperatūrą.

1	Eikite į [1]: Patalpa. Pageidaujama ir faktinė patalpos temperatūra rodoma nuostačių ekrano centre.	
2	Nustatykite pageidaujamą patalpos temperatūrą.	

3.3.3 Pageidaujamos ištekancio vandens temperatūros keitimas



INFORMACIJA

Ištekantis vanduo yra siunčiamas į šilumos emiterius. Pageidaujamą ištekancio vandens temperatūrą pagal šilumos emiterio tipą nustato montuotojas. Ištekancio vandens temperatūros nustatymus keiskite tik susidūrę su problemomis.

Ištekancio vandens temperatūros nuostačių ekrane galite nuskaityti ir nustatyti norimą ištekancio vandens temperatūrą.

1	Eikite į [2]: Pagrindinė zona arba [3]: Papildoma zona. Pageidaujama ir faktinė ištekancio vandens temperatūra rodoma nuostačių ekrano centre.	
2	Nustatykite norimą ištekancio vandens temperatūrą.	

3.4 Buitinio karšto vandens valdymas

3.4.1 Pašildymo režimas

Pašildymo režimu DHW katilas nuolat šildomas iki pagrindiniame ekrane rodomos temperatūros (pvz.: 50°C).

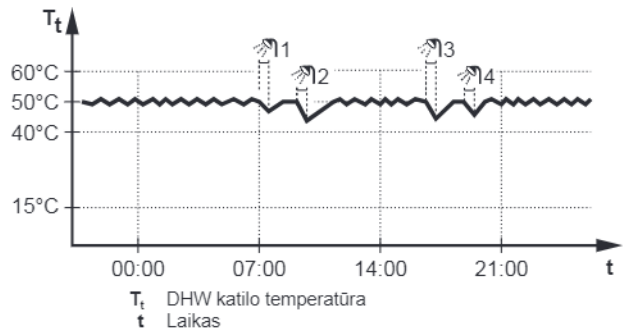

INFORMACIJA

Erdvės šildymo galios trūkumo rizika buitinio karšto vandens katilui be vidinio startinio šildytuvo: jei dažnai naudojamas buitinis karštas vanduo, erdvės šildymas / vėsinimas bus dažnai ir ilgam pertraukiamas, pasirinkus šiuos parametrus:

Tik pašildymas > Šildymo režimas > Katilas.



INFORMACIJA

Kai DHW katilo režimu pašildoma, kyla didelė galios trūkumo ir komforto problemų rizika. Jeigu pašildoma dažnai, erdvės šildymas / aušinimas reguliariai pertraukiamas.

3.4.2 Planinis režimas

Planiniu režimu BKV katilas ruošia karštą vandenį pagal planą. Geriausia, kad katilas ruošų karštą vandenį naktį, nes tada erdvės šildymo poreikis yra mažesnis.

Pavyzdys:

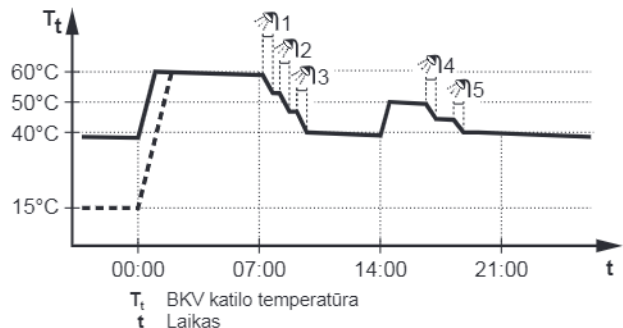

3.4.3 Planinis + pašildymo režimas

Planiniu + pašildymo režimu buitinis karštas vanduo valdomas taip pat kaip planiniu režimu. Tačiau, jei DHW katilo temperatūra nukrenta žemiau iš anksto nustatytos reikšmės (=pašildymo katilo temperatūra – histerezės reikšmė; pvz.: 35 °C), DHW katilas kaista, kol pasiekia pašildymo nuostatį (pvz.: 45 °C). Taip užtikrinama, kad visada būtų minimalus karšto vandens kiekis.

Pavyzdys:

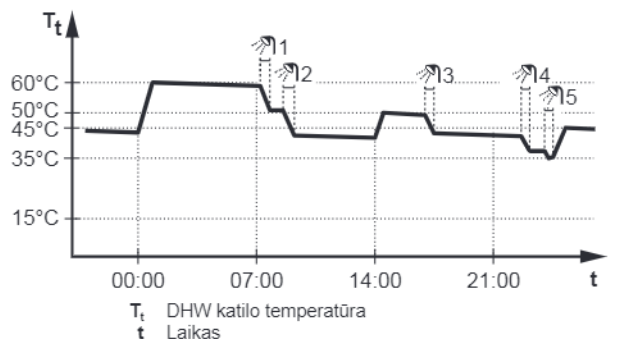

3.4.4 DHW galingojo režimo naudojimas



Apie galingąjį režimą

Režimas Galingas leidžia šildyti buitinį karštą vandenį atsarginiu šildytuvu arba startiniu šildytuvu. Šį režimą naudokite tomis dienomis, kai karšto vandens sunaudojama daugiau nei įprastai.

Tikrinimas, ar įjungtas galingasis režimas

Jei pagrindiniame ekrane rodoma , galingasis režimas įjungtas.

Režimas Galingas suaktyvinamas ar pasyvinamas taip:

1	Eikite į [5.1]: Katilas > Režimas Galingas	
2	Galingąjį režimą Išjungta arba Įjungta.	

Naudojimo pavyzdys: nedelsiant reikia daugiau karšto vandens

Susiklostė situacija:

- Jau sunaudojote didžiąją dalį buitinio karšto vandens.
- Negalite laukti kito suplanuoto veiksmo, kada bus pašildytas buitinis karštas vanduo, galimi dažni ir ilgi erdvės šildymo/aušinimo pertrūkiai.

Tada galima įjungti galingąjį režimą. Buitinio karšto vandens katilas pradės šildyti vandenį iki Komfortas temperatūros.



INFORMACIJA

Kai įjungtas galingasis režimas, galimos erdvės šildymo/vėsinimo ir galios trūkumo problemos. Jei dažnai šildomas buitinis karštas vanduo, galimi dažni ir ilgi erdvės šildymo/aušinimo pertrūkiai.





3.5 Pažangesnis naudojimas

Meniu struktūroje rodomos informacijos kiekis priklauso nuo vartotojo teisių lygio:

- Vartotojas: standartinis režimas
- Patyręs vartotojas: rodoma daugiau informacijos

Vartotojo teisių lygio keitimas

Vartotojo teisių lygį galima pakeisti taip:

1	Eikite į [B]: Vartotojo profilis.	
2	Įveskite taikytiną vartotojo teisių kodą.	—
	• Žymeklį perkelkite iš kairės į dešinę.	
	• Pereikite per skaitmenų sąrašą ir pakeiskite pasirinktą skaitmenį.	
	• Patvirtinkite PIN kodą ir tęskite toliau.	

Patyrusio vartotojo PIN kodas

Patyręs vartotojas PIN kodas yra **1234**. Dabar vartotojui matomi papildomi meniu elementai.

Vartotojo PIN kodas

Vartotojas PIN kodas yra **0000**.

3.6 Plano ekranas: pavyzdys

Šiame pavyzdyje parodyta, kaip nustatyti pagrindinės zonos patalpos temperatūros planą šildymo režimu.







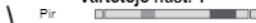

INFORMACIJA

Kitų laikmačių programavimo procedūros panašios.

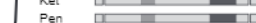
Plano programavimas



Pavyzdys: norite užprogramuoti tokį planą:

Vartotojo nust. 1	
Pir	
Ant	
Tre	
Ket	
Pen	
Šeš	
Sek	





Būtina sąlyga: Patalpos temperatūros planas galimas, tik jei aktyvus patalpos termostato valdymas. Jei aktyvus ištekiančio vandens temperatūros valdymas, tada galite užprogramuoti pagrindinės zonos planą.

- 1 Eikite į planą.
- 2 Išvalykite plano turinį (pasirinktinai).
- 3 Užprogramuokite Pirmadienis planą.
- 4 Nukopijuokite planą kitoms darbo dienoms.
- 5 Užprogramuokite Šeštadienis planą ir nukopijuokite Sekmadienis.
- 6 Pavadininkite planą.



Kaip nueiti į planą:

1	Eikite į [1.1]: Patalpa > Grafikas.	
2	Prie planavimo nustatykite Taip.	
3	Eikite į [1.2]: Patalpa > Šildymo grafikas.	

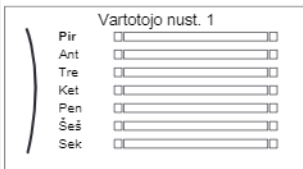

Kaip išvalyti plano turinį:

1	Pasirinkite esamo plano pavadinimą.	
		
2	Pasirinkite Naikinti.	
		
3	Patvirtinkite, pasirinkdami GERALI.	





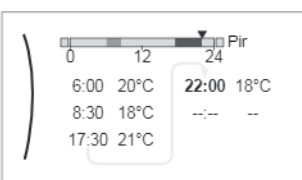

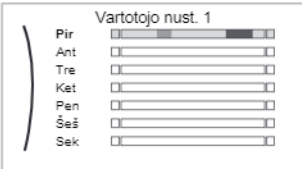

Kaip užprogramuoti Pirmadienis planą:

1	Pasirinkite Pirmadienis.	
		
2	Pasirinkite Redaguoti.	
		

3 Eksploatavimas

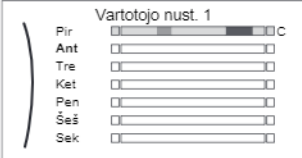

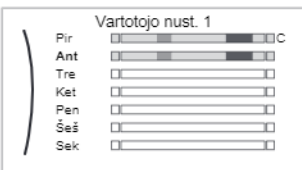

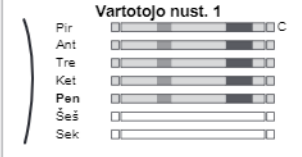

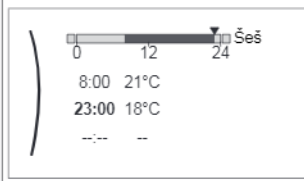

<p>3 Kairiuoju reguliatoriumi pasirinkite įvestį, kuri redaguojama dešiniuoju reguliatoriumi. Kasdien galima užprogramuoti iki 6 veiksmų.</p> 	
<p>4 Patvirtinkite pakeitimus.</p>	

Kaip nukopijuoti planą kitoms darbo dienoms:

<p>1 Pasirinkite Pirmadienis.</p> 	
<p>2 Pasirinkite Kopijuoti.</p>  <p>Rezultatas: prie nukopijuotos dienos rodoma "C".</p>	
<p>3 Pasirinkite Antradienis.</p> 	
<p>4 Pasirinkite Įklijuoti.</p>  <p>Rezultatas:</p> 	
<p>5 Pakartokite šiuos veiksmus kitoms darbo dienoms.</p> 	<p>—</p>

Kaip užprogramuoti Šeštadienis planą ir nukopijuoti Sekmadienis:

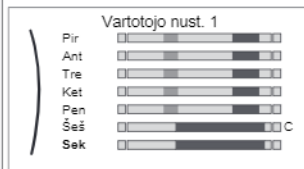
<p>1 Pasirinkite Šeštadienis.</p>	
<p>2 Pasirinkite Redaguoti.</p>	







<p>3 Kairiuoju reguliatoriumi pasirinkite įvestį, kuri redaguojama dešiniuoju reguliatoriumi.</p> 	
<p>4 Patvirtinkite pakeitimus.</p>	
<p>5 Pasirinkite Šeštadienis.</p>	
<p>6 Pasirinkite Kopijuoti.</p>	
<p>7 Pasirinkite Sekmadienis.</p>	
<p>8 Pasirinkite Įklijuoti.</p> <p>Rezultatas:</p> 	

Kaip pervadinti planą:

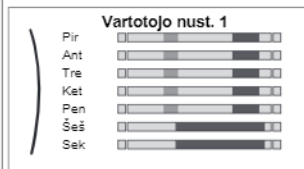

INFORMACIJA

Ne visus planus galima pervadinti.

<p>1 Pasirinkite esamo plano pavadinimą.</p> 	
<p>2 Pasirinkite parinktį Pervadinti.</p> 	
<p>3 Pereikite per simbolių sąrašą ir patvirtinkite pasirinktą simbolį.</p>	
<p>4 Patvirtinkite naują pavadinimą.</p>	

3.7 Meniu struktūra: vartotojo nustatymų apžvalga

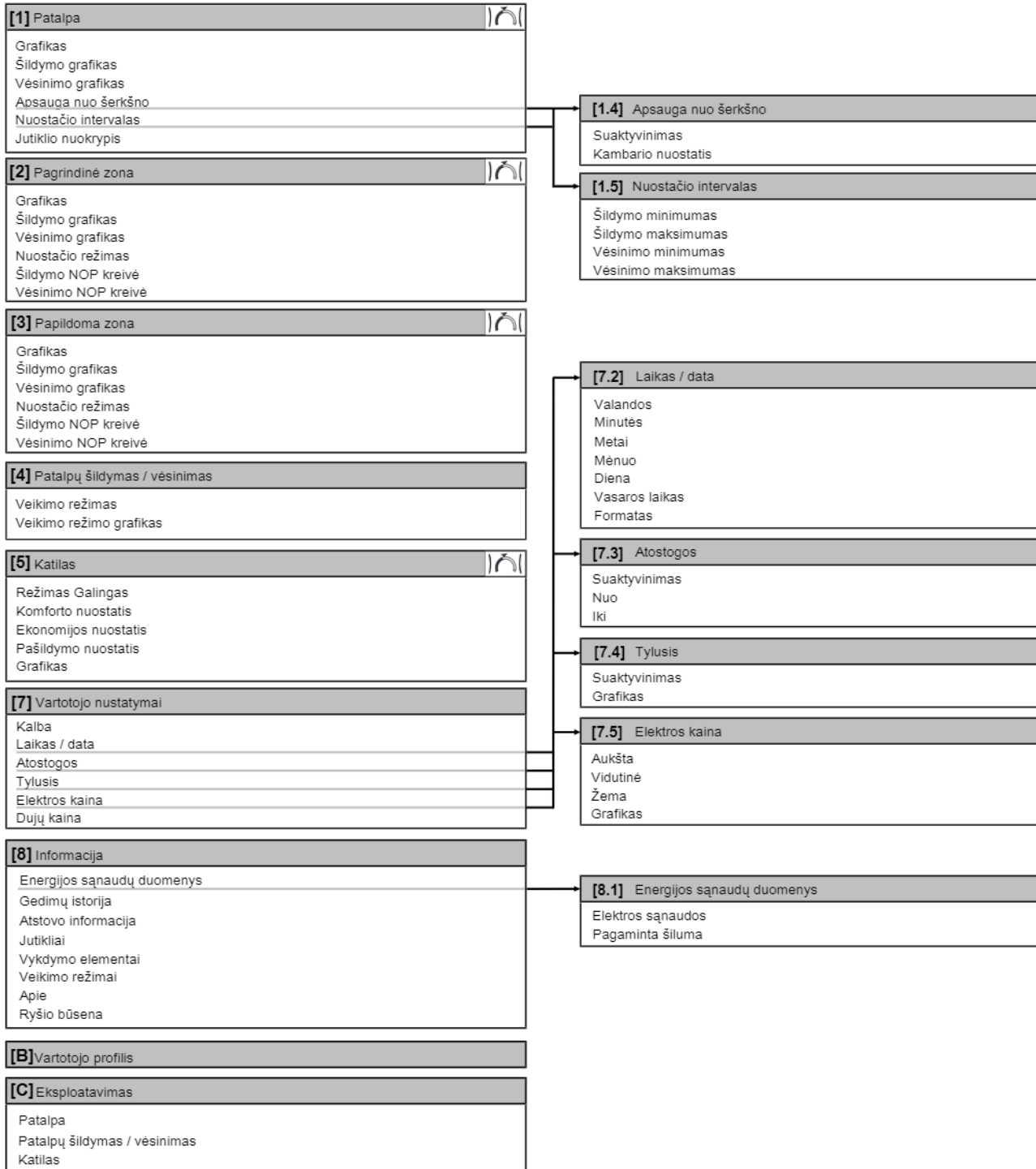
 Nuostačių ekranas
**INFORMACIJA**

Atsižvelgiant į pasirinktus montuotojo nustatymus ir įrenginio tipą, nustatymai bus matomi/nematomi.

4 Energijos taupymo patarimai

3.8 Montuotojo nustatymai: montuotojo pildomos lentelės

3.8.1 Sąrankos vediklis

Nustatymas	[rašykite...]
Sistema	
Vidaus įrenginio tipas (tik skaitoma)	
Atsarginio šildytuvo tipas [9.3.1]	
Buitinis karštas vanduo [9.2.1]	
Avarinė situacija [9.5]	
Zonų skaičius [4.4]	
Atsarginis šildytuvas	
[tampa [9.3.2]	
Sąranka [9.3.3]	
1 našumo pakopa [9.3.4]	
Papildoma 2 našumo pakopa [9.3.5] (jei taikytina)	
Pagrindinė zona	
Šilumos šaltinio tipas [2.7]	
Valdiklis [2.9]	
Nuostačio režimas [2.4]	
Grafikas [2.1]	
Papildoma zona (tik jei [4.4] = 1)	
Šilumos šaltinio tipas [3.7]	
Valdiklis (tik skaitoma) [3.9]	
Nuostačio režimas [3.4]	
Grafikas [3.1]	
Katilas	
Šildymo režimas [5.6]	
Komforto nuostatis [5.2]	
Ekonomijos nuostatis [5.3]	
Pašildymo nuostatis [5.4]	

3.8.2 Nustatymų meniu

Nustatymas	[rašykite...]
Pagrindinė zona	
Termostato tipas [2.A]	
Papildoma zona (jei taikytina)	
Termostato tipas [3.A]	
Informacija	
Atstovo informacija [8.3]	

4 Energijos taupymo patarimai

Patarimai dėl patalpos temperatūros

- Pasirūpinkite, kad pageidaujama patalpos temperatūra NIEKADA nebūtų aukštesnė (šildymo režimu) arba žemesnė (aušinimo režimu), bet VISADA atitiktų faktinius jūsų poreikius. Kiekvienas sutaupytas laipsnis gali sumažinti šildymo/aušinimo išlaidas beveik 6%.
- NEDIDINKITE pageidaujamos patalpos temperatūros, kad paspartintumėte erdvės šildymą. Erdvė greičiau NEŠILS.

- Jei sistemos šilumos emiteriai lėti (pvz., grindų šildymas), venkite didelių pageidaujamos patalpos temperatūros svyravimų ir NELEISKITE patalpos temperatūrai per daug nukristi. Reikės daugiau laiko ir energijos vėl prišildyti patalpą.
- Naudokite įprasto erdvės šildymo arba aušinimo savaitinį planą. Jei reikia, galite lengvai nukrypti nuo plano:
 - Trumpam: galite laikinai pakeisti suplanuotą patalpos temperatūrą iki kito suplanuoto veiksmo. **Pavyzdys:** kai priimate svečius arba išeinatė porai valandų.
 - Ilgam: galite naudoti atostogų režimą.

Patarimai apie DWH katilo temperatūrą

- Naudokite įprasto buitinio karšto vandens naudojimo savaitinį planą (tik planiniu režimu).
 - Užprogramuokite DHW katilo šildymą iki iš anksto nustatytos reikšmės (Storage comfort (Išsaugota komforto) = didesnė DHW katilo temperatūra) naktį, nes tada reikia mažiau šildyti erdvę.
 - Jei DHW katilo šildymo kartą per naktį nepakanka, užprogramuokite papildomą DHW katilo šildymą iki iš anksto nustatytos reikšmės (Storage eco (Išsaugota ekonominė) = mažesnė DHW katilo temperatūra) dieną.
- Pasirūpinkite, kad pageidaujama DHW katilo temperatūra NEBŪTŲ per aukšta. **Pavyzdys:** Sumontavę kasdien po 1°C mažinkite DHW katilo temperatūrą ir tikrinkite, ar pakanka karšto vandens.
- Užprogramuokite JUNGTI buitinio karšto vandens siurbį tik tuo dienos metu, kai naudojama daug karšto vandens. **Pavyzdys:** ryte ir vakare.

5 Techninė priežiūra ir tvarkymas

5.1 Apžvalga: techninė priežiūra ir tvarkymas

Montuotojas turi kasmet atlikti techninę priežiūrą. Vartotojo sąsajoje galite rasti kontaktinį/pagalbos tarnybos numerį.

Būdami galutinis vartotojas, turite:

- Palaikyti vietos aplink įrenginį švarą.
- Šluostyti vartotojo sąsają minkšta, drėgna šluoste. Valyti NENAUDODAMI ploviklių.
- Reguliariai tikrinkite, ar vandens slėgis yra didesnis nei 1 baras.

Aušalas

Šiame gaminyje yra fluorintų, šiltnamio efektą sukeliančių dujų. NEIŠLEISKITE dujų į atmosferą.

Aušalo tipas: R32

Pasaulinio atšilimo potencialo (GWP) reikšmė: 675



PASTABA

Europoje techninės priežiūros intervalams nustatyti naudojama viso sistemoje esančio šaltnešio **šiltnamio dujų emisija** (išreiškiama ekvivalentiniu kiekiu CO₂ tonomis). Laikykitės galiojančių reglamentų.

Šiltnamio dujų emisijos skaičiavimo formulė: Šaltnešio GWP vertė × bendrasis šaltnešio kiekis [kg] / 1 000

Dėl papildomos informacijos kreipkitės į savo montuotoją.



ĮSPĖJIMAS: LIEPSNIOJI MEDŽIAGA

Įrenginyje esantis aušalas yra šiek tiek degus.

**ĮSPĖJIMAS**

Prietaisas turi būti laikomas patalpoje, kurioje nėra pastoviai veikiančių uždegimo šaltinių (pvz., atviros liepsnos, eksploatuojamo dujų prietaiso ar eksploatuojamo elektrinio šildytuvo).

**ĮSPĖJIMAS**

- **NEGALIMA** pradurti ar deginti aušalo ciklo dalių.
- Atitirpinimo procesui paspartinti **NEGALIMA** naudoti valomųjų medžiagų ar priemonių, kurių nerekomendavo gamintojas.
- Žinotina, kad sistemoje esantis aušalas yra bekvapis.

**ĮSPĖJIMAS**

Įrenginyje esantis šaltnešis yra šiek tiek liepsnus, tačiau paprastai jis NENUTEKA. Šaltnešiui ištekėjus į patalpą ir pasiekus atvirą liepsną (pvz., degiklio, šildytuvo ar viryklės), gali kilti gaisras arba susidaryti kenksmingų dujų.

Išjunkite bet kokius degimo šildytuvus, išvėdinkite patalpą ir susisiekite su įgaliotuoju atstovu, iš kurio pirkote įrenginį.

NENAUDOKITE įrenginio, kol priežiūros specialistas nepatvirtins, kad dalis, dėl kurios ištekėjo šaltnešio, suremontuota.

5.2 Kontaktinio/pagalbos tarnybos numerio radimas

1	Eikite į [8.3]: Informacija > Atstovo informacija.	
---	--	--

6 Trikčių šalinimas

6.1 Pagalbos teksto iškvietimas gedimo atveju

Įvykus gedimui, priklausomai nuo sunkumo pagrindiniame ekrane bus rodoma:

- : klaida
- : gedimas

Galima iškviesti trumpą arba ilgą gedimo aprašymą, atliekant šiuos veiksmus:

1	Paspaužę kairįjį reguliatorių atidarykite pagrindinį meniu ir eikite į Gedimai.	
	Rezultatas: ekrane rodomas trumpas klaidos aprašymas ir klaidos kodas.	
2	Paspauskite ? klaidos ekrane.	?
	Rezultatas: ekrane rodomas ilgas klaidos aprašymas.	

6.2 Požymis: jaučiate, kad kambaryje per šalta (karšta)

Galima priežastis	Taisymo veiksmas
Per žema (aukšta) pageidaujama patalpos temperatūra.	Padidinkite (sumažinkite) pageidaujamą patalpos temperatūrą. Jei problema kartojasi kasdien, atlikite vieną iš šių veiksmų: <ul style="list-style-type: none"> ▪ Padidinkite (sumažinkite) patalpos temperatūros iš anksto nustatytą reikšmę. ▪ Koreguokite patalpos temperatūros planą.
Nepavyksta pasiekti pageidaujamos patalpos temperatūros.	Padidinkite pageidaujamą ištekiančio vandens temperatūrą pagal šilumos emiterio tipą.

6.3 Požymis: iš čiaupo teka per šaltas vanduo

Galima priežastis	Taisymo veiksmas
Pasibaigė buitinis karštas vanduo, nes buvo neįprastai intensyviai naudojamas.	Jei tuojau pat reikia buitinio karšto vandens, įjunkite DHW katilo Režimas Galingas.
Per žema pageidaujama DHW katilo temperatūra.	Tačiau bus suvartota daugiau energijos. Jei galite palaukti, pakeiskite (padidinkite) esamą arba kitą suplanuotą pageidaujamą temperatūrą, kad tam kartui būtų paruošta daugiau karšto vandens. Jei problemos kartojasi kasdien, atlikite vieną iš šių veiksmų: <ul style="list-style-type: none"> ▪ Padidinkite DHW katilo temperatūros iš anksto nustatytą reikšmę. ▪ Koreguokite DHW katilo temperatūros planą. Pavyzdys: užprogramuokite papildomą DHW katilo šildymą iki iš anksto nustatytos reikšmės (Ekonomijos nuostatis = mažesnė katilo temperatūra) dieną.



6.4 Požymis: šiluminio siurblio gedimas

Kai sugenda šiluminis siurblys, atsarginis šildytuvai ir (arba) startinis šildytuvai gali veikti kaip avariniai šildytuvai ir automatiškai arba neautomatiškai perimti visą šildymo apkrovą.

- Jei automatinis avarinis režimas nustatytas į Automatinis ir sugedo šiluminis siurblys:
 - EHVH/X atveju: atsarginis šildytuvai automatiškai perims šildymo apkrovą ir buitinio karšto vandens ruošą.
 - EHBH/X atveju: atsarginis šildytuvai automatiškai perims šildymo apkrovą, o startinis šildytuvai pasirinktiniame katile automatiškai perims buitinio karšto vandens ruošą.
- Kai automatinis avarinis režimas nustatytas į Neautomatinis ir sugenda šiluminis siurblys, buitinio karšto vandens ir erdvės šildymo operacijos bus sustabdytos ir jas reikės atkurti rankiniu būdu per vartotojo sąsają. Norėdami atkurti veikimą rankiniu būdu,

7 Išmetimas

eikite į Gedimai pagrindinį meniu ekraną, kuriame vartotojo sąsaja paprašys patvirtinti, ar atsarginis šildytuvas ir/arba startinis šildytuvas gali perimti šildymo apkrovą.

Kai suges šiluminis siurblys, vartotojo sąsajoje bus rodoma  arba .



Galima priežastis	Taisymo veiksmas
Šiluminis siurblys sugedęs.	Žr. 11. puslapyje "6.1 Pagalbos teksto iškvietimas gedimo atveju".



INFORMACIJA

Kai atsarginis šildytuvas arba startinis šildytuvas perims visą šildymo apkrovą, bus suvartojama daug daugiau elektros.



6.5 Simptomas: paruošta naudoti sistema gurguliuoja

Galima priežastis	Taisymo veiksmas
Sistemoje yra oro.	Išleiskite orą iš sistemos. ^(a)
Įvairios triktys.	Patikrinkite, ar vartotojo sąsajos pagrindiniame ekrane rodoma  arba  . Norėdami gauti daugiau informacijos apie gedimą, žr. 11. puslapyje "6.1 Pagalbos teksto iškvietimas gedimo atveju".

- (a) Rekomenduojame atlikti oro išleidimą naudojant įrenginio oro išleidimo funkciją (turi atlikti montuotojas). Jei išleidinėsite orą iš šildymo įrenginių arba rinktuvų, turėkite omenyje:



ĮSPĖJIMAS

Oro išleidimas iš šildymo įrenginių arba rinktuvų. Prieš išleisdami orą iš šildymo įrenginių arba rinktuvų, patikrinkite, ar vartotojo sąsajos pagrindiniame ekrane rodoma  arba .

- Jei nerodoma, orą galima išleisti nedelsiant.
- Jei rodoma, užtikrinkite, kad patalpa, kurioje ketinate išleisti orą, būtų gerai vėdinama. **Priežastis:** į vandens sistemą galėjo būti patekę aušalo, todėl išleidžiant orą iš šildymo įrenginių arba rinktuvų jo gali patekti į patalpą.

7 Išmetimas



PASTABA

NEBANDYKITE išmontuoti sistemos patys: sistemos išmontavimo, tvarkyti šaltnešio, alyvos ir kitų komponentų tvarkymo darbai TURI būti vykdomi laikantis taikomų teisės aktų. Įrenginius REIKIA pristatyti į specializuotą pakartotinio panaudojimo, perdirbimo ir utilizavimo įstaigą.

8 Žodynas

DHW = buitinis karštas vanduo

Karštas vanduo naudojamas bet kokio tipo pastatuose buičiai.

LWT = ištekancio vandens temperatūra

Vandens temperatūra šiluminio siurblio vandens išleidimo vietoje.

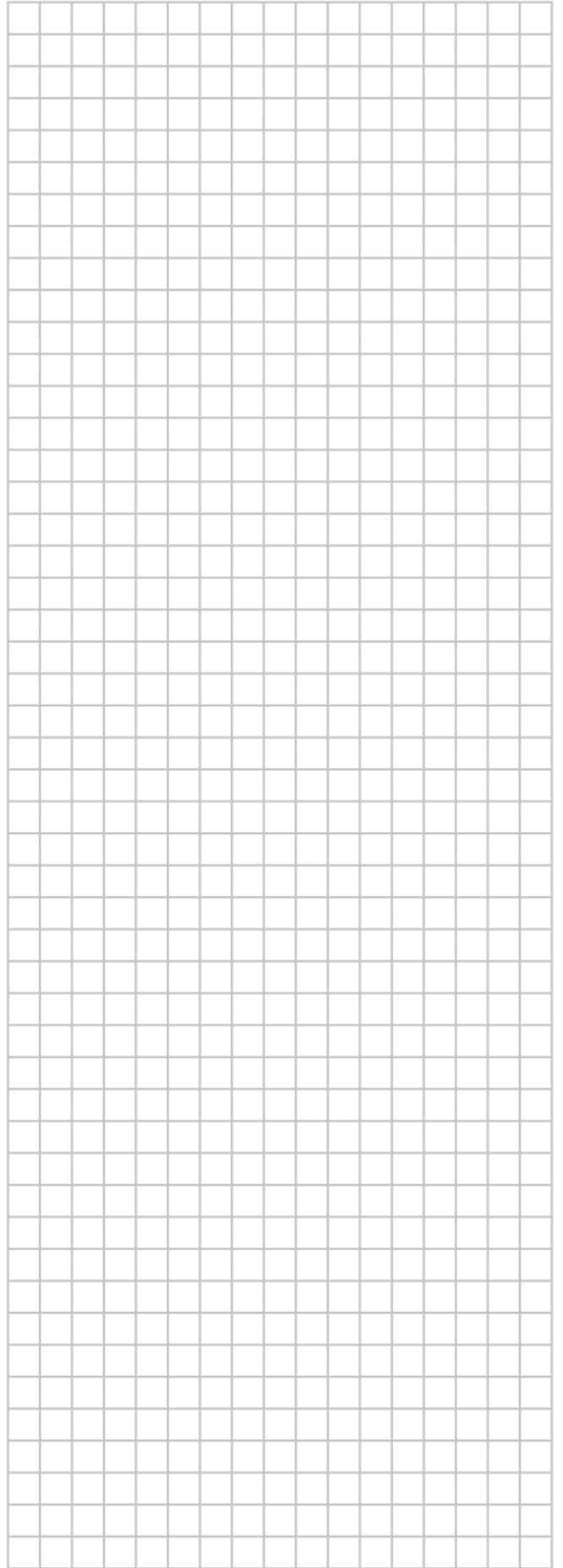
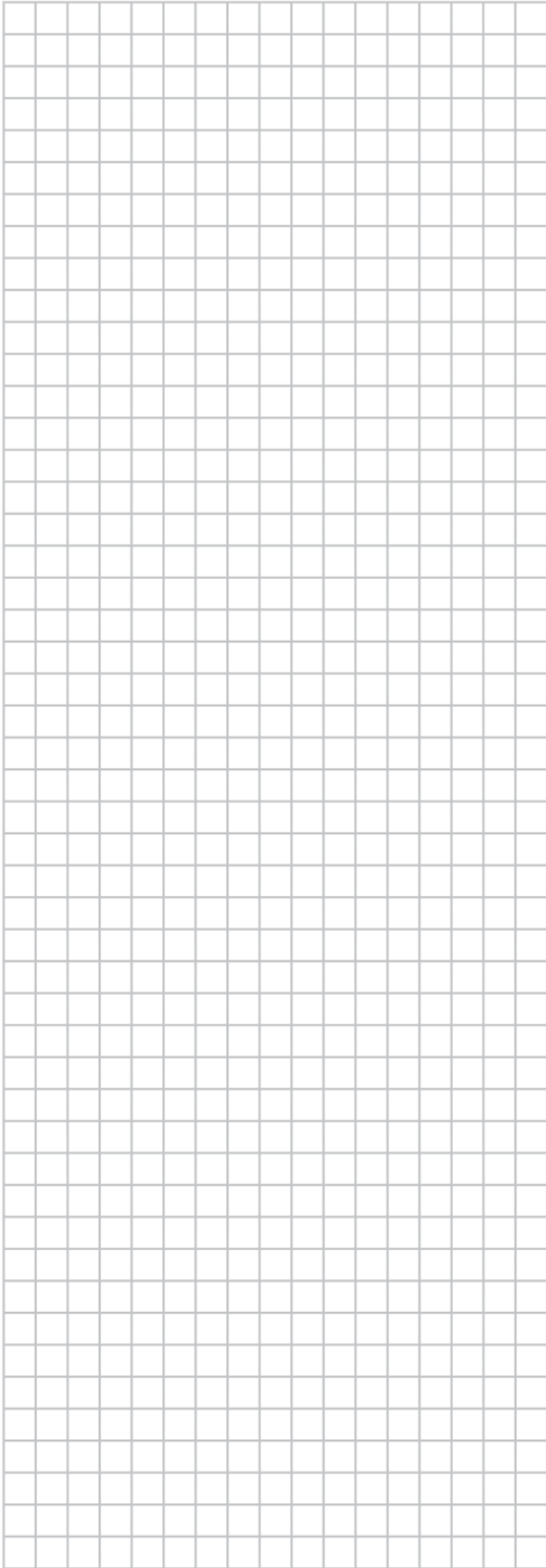

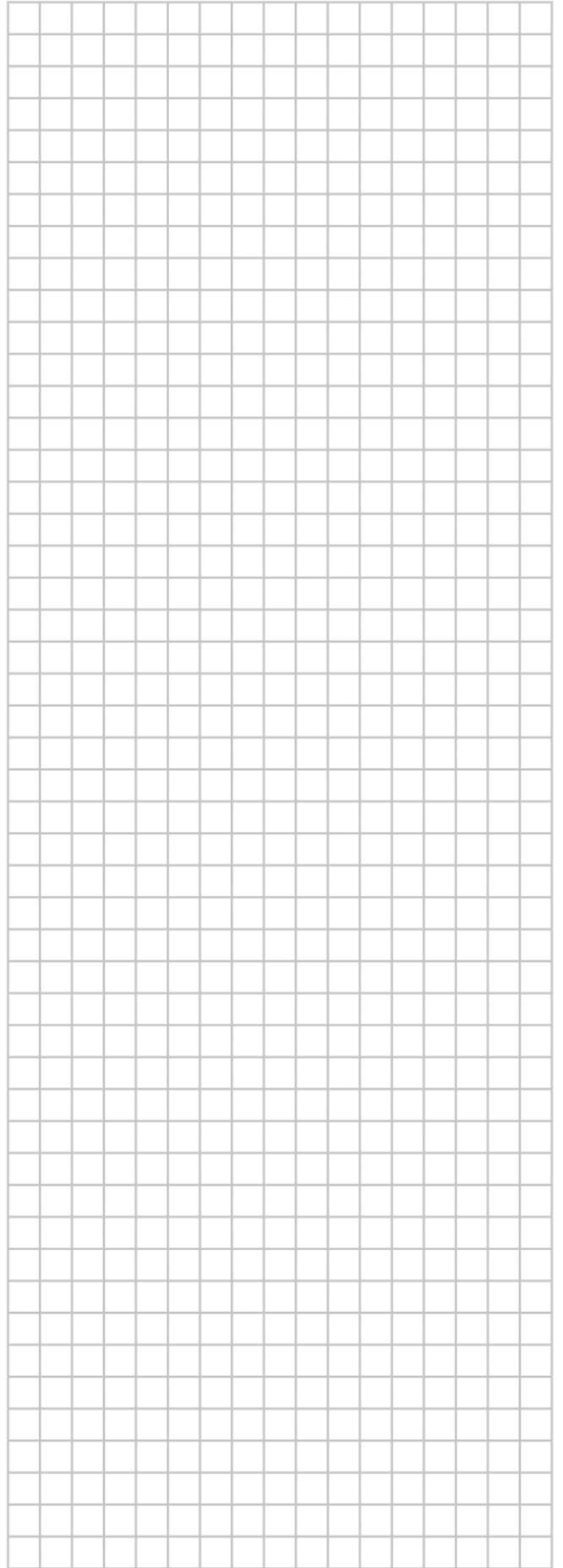
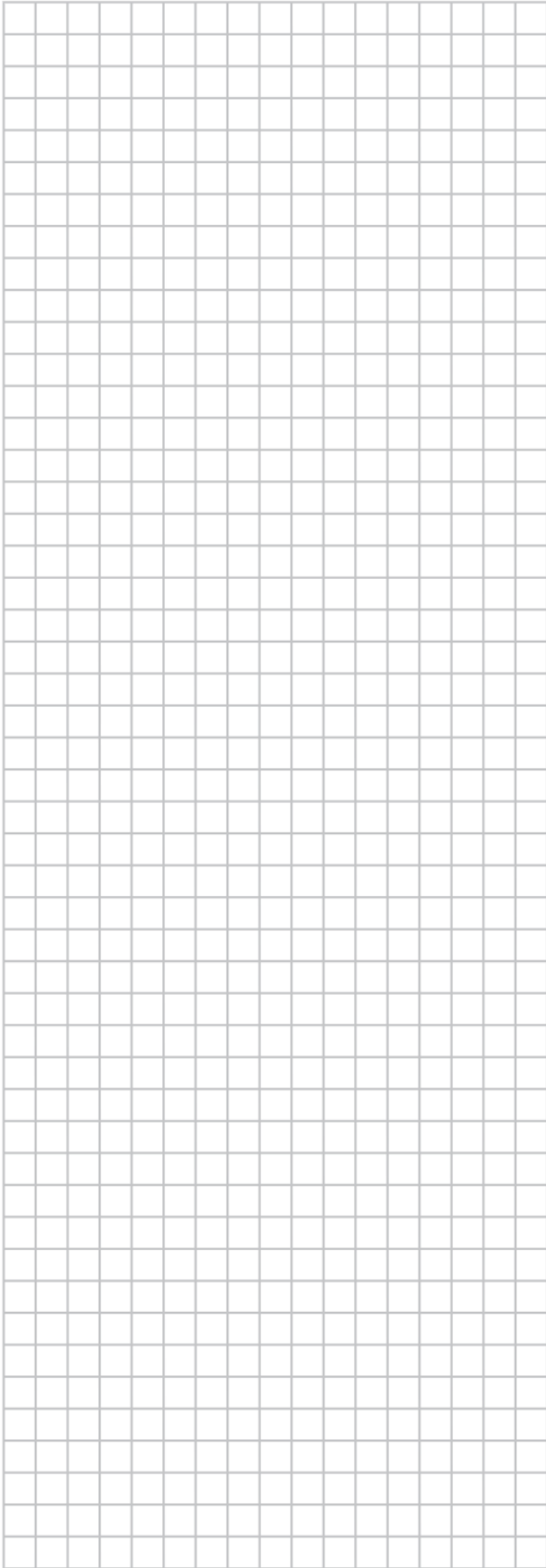

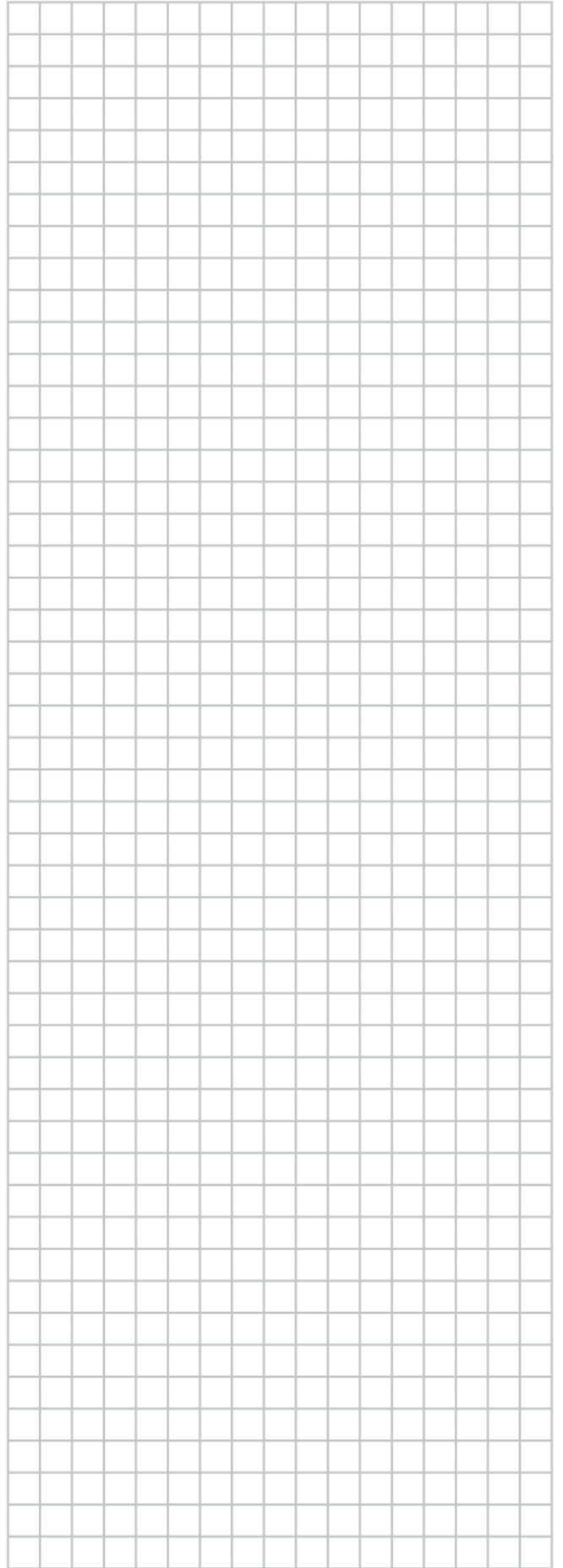
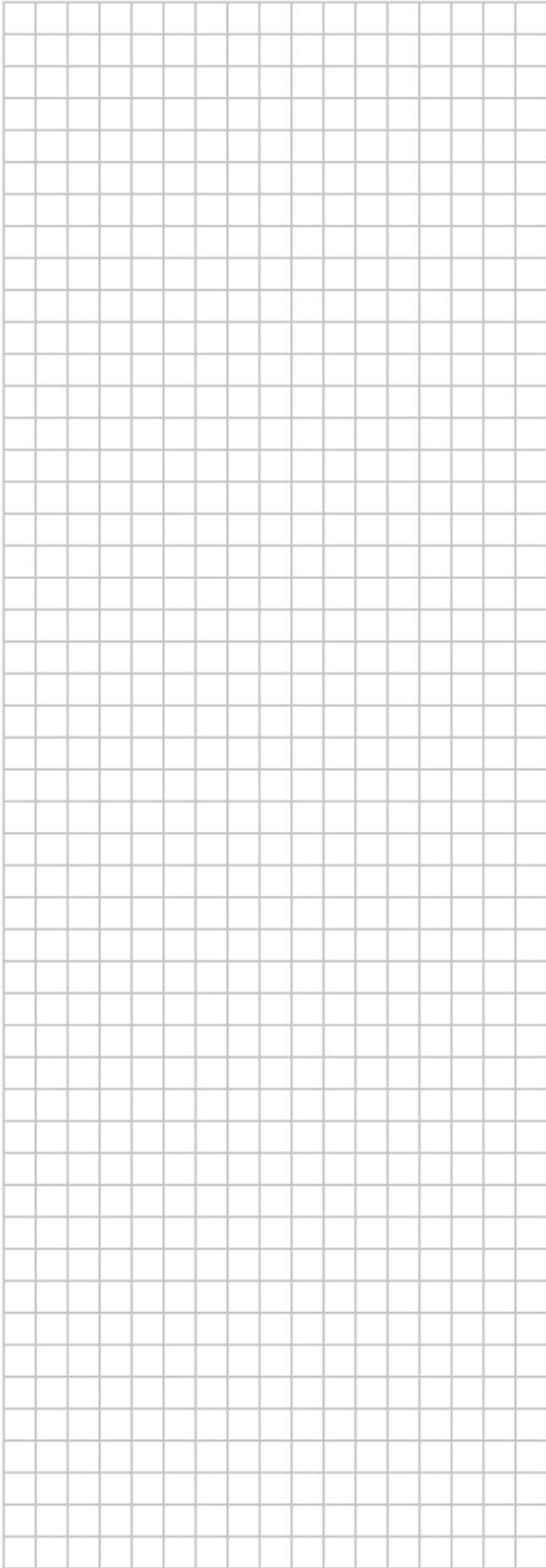

ERC



4P495246-1 C 0000002

Copyright 2017 Daikin

